

DESPIECE PT-SR

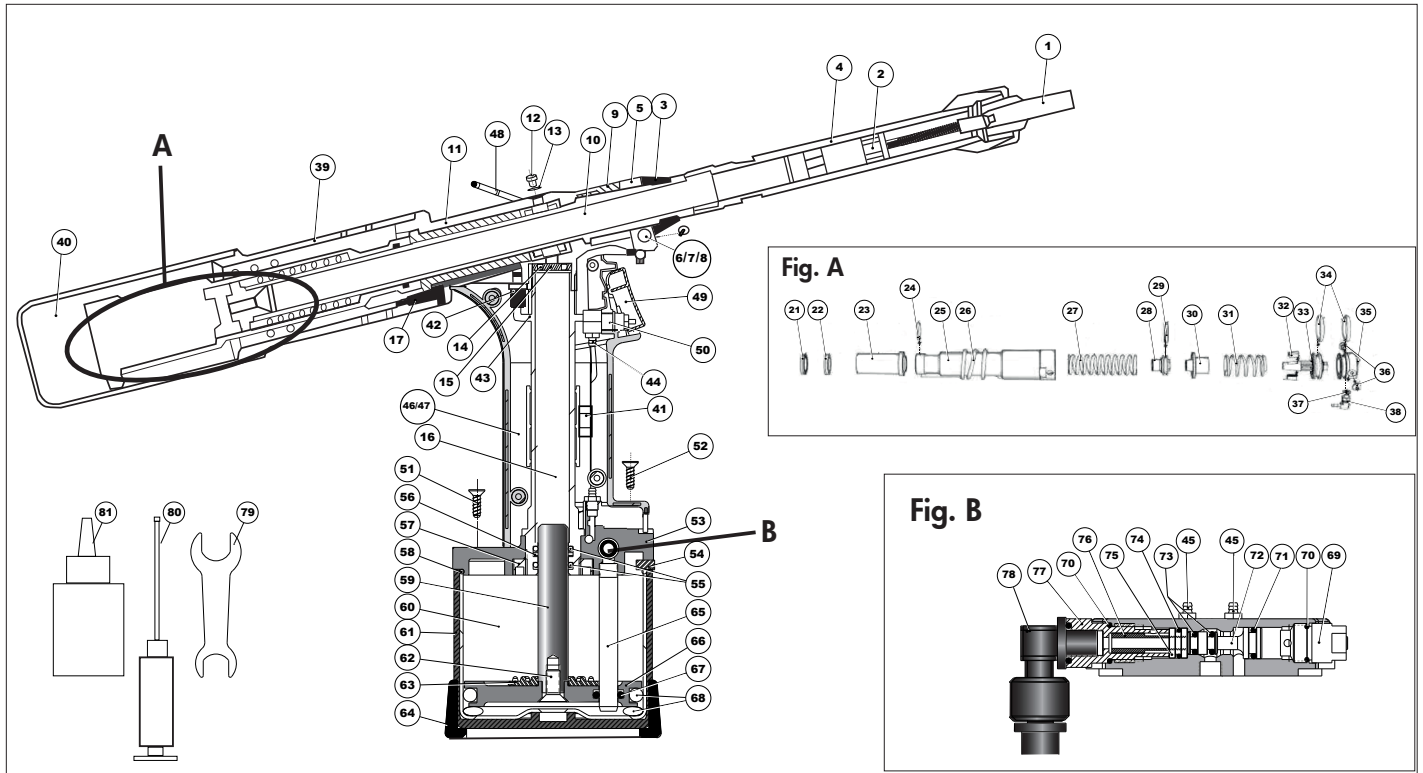

N°	CÓDIGO	DENOMINACIÓN
1		BOQUILLA
2	05PTR00002	CURSOR
3	05PTR00003	CUBIERTA DEL BLOQUE DEL INTERRUPTOR
4	05PTR00004	BARRIL-L
5	05PTR00005	BLOQUE DE INTERRUPTORES
6	05PTR00006	CARRETE
7	05PTR00007	ANILLO TÓRICO DE CARRETE
8	05PTR00008	BOTÓN TORNILLO
9	05PTR00009	TUERCA BARRIL
10	05PTR00010	BARRIL-R
11	05PTR00011	CUERPO HIDRAULICO
12	05PTR00012	TORNILLO CUERPO
13	05PTR00013	ARANDELA DE CAUCHO
14	05BNT000391	JUNTA TORICA EXTERIOR CILINDRO OLEOD. (5 unds)
15	05BNT000325	ARANDELA-VALVULA CILINDRO OLEOD.
16	05PTR00016	CILINDRO OLEODINAMICO
17	05PTR00017	CONECTOR DE TUBO DE MORDAZA
21	05PTR00021	EMBALAJE EN U-L
22	05PTR00022	EMBALAJE EN U-R
23	05PTR00023	PISTÓN DEL CUERPO
24	05PTR00024	JUNTA
25	05PTR00025	CILINADOR DE MORDAZA DE COLA
26	05PTR00026	TUBO DE MANDIBULA COLA
27	05PTR00027	RESORTE DE RETORNO DE CILINDROS
28	05PTR00028	ENCHUFE DE BARRIL
29	05PTR00029	RAYA DE FROTAMIENTO
30	05PTR00030	ALOJAMIENTO DE LAS MORDAZAS DE COLA
31	05PTR00031	MUELLE DE RETORNO MORDAZAS DE COLA
32	05PTR00032	PORTA MORDAZAS
33	05PTR00033	CONJUNTO DE TORRETA MORDAZAS DE COLA
34	05PTR00034	JUNTA
35	05PTR00035	ENCHUFE DE MORDAZAS DE COLA
36	05PTR00036	PERNO DE ENCHUFE
37	05PTR00037	ARANDELA
38	05PTR00038	CONECTOR CODO FESTO
39	05PTR00039	CUBIERTA-HUECA
40	05PTR00040	CUBIERTA-FINAL
41	05PTR00041	VÁLVULA DE RETENCIÓN
42	05PTR00042	CONECTOR DE AIRE
43	05PTR00043	MANGUERA DE AIRE

N°	CÓDIGO	DENOMINACIÓN
44	05PTR00044	CONECTOR DE AIRE
45	05PTR00045	INTERFAZ AÉREO
46	05PTR00046	CACHA DERECHA
47	05PTR00047	CACHA IZQUIERDA
48	05BNT000367	ANILLA DE COLGAR
49	05BNT000411	GATILLO INTERRUPTOR
50	05BNT000412	CONJUNTO INTERRUPTOR
51	05BNT000406	TORNILLO PLASTICO VASO 4.0X30
52	05BNT000407	TORNILLO PLASTICO VASO 4.0X40
53	05BNT000308	TAPA SUPERIOR VASO
54	05BNT000331	FILTRO SILENCIADOR TAPA
55	05BNT000379	JUNTA 13X2,5 CILINDRO OLEODINAMICO
56	05BNT000380	ANILLO APOYO JUNTA 13X2,5
57	05BNT000343	TUERCA CIERRE CUELLO-TAPA
58	05BNT000392	JUNTA CIERRE TAPA
59	05BNT000368	EJE EMBOLO VASO BNT1
60	05BNT000303	INTERIOR EMBUTICION ALUMINIO VASO
61	05BNT000304	PLASTICO VASO
62	05BNT000409	TORNILLO EMBOLO VASO
63	05BNT000404	TOPE GOMA EMBOLO VASO
64	05BNT000341	PROTECCION INFERIOR
65	05BNT000395	TUBO AIRE VASO 8 BNT1
66	05BNT000344	EMBOLO VASO NEUMATICO
67	05BNT000381	JUNTA TORICA 8X3 EMBOLO VASO
68	05BNT000382	JUNTA TORICA 67,2X5,7 VASO
69	05BNT000339	VALVULA DE SEGURIDAD
70	05BNT000336	JUNTA TORICA
71	05BNT000330	JUNTA TORICA VALVULA
72	05BNT000328	PISTON VALVULA
73	05BNT000329	JUNTA TORICA VALVULA
74	05BNT000333	JUNTA TORICA
75	05BNT000332	ARANDELA CIERRE VALVULA
76	05BNT000334	VALVULA CIERRE AIRE
77	05BNT000335	TAPON ENTRADA AIRE
78	05BNT000416	RACOR ENTRADA DE AIRE
79	05BNT000414	LLAVE FIJA 16-18
80	05BNT000419	JERINGUILLA ACEITE
81	05BNT000420	ACEITERA

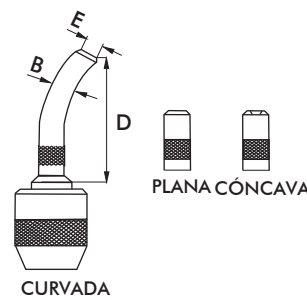
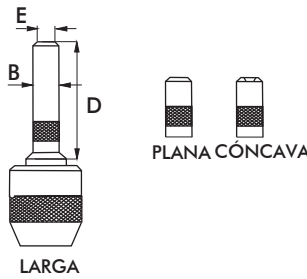
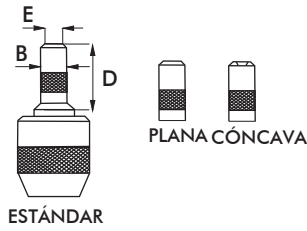

Boquillas

d1 Ø m/m	B m/m	D m/m	E m/m	TIPO Y FORMA	CÓDIGO	MUELLE Y VÁSTAGO*
2,4				Estándar plana	05BSR010316	Estándar
				Estándar cóncava	05BSR010317	Estándar
3,2	11,50	30,30	5,50	Estándar plana	05BSR010310	Estándar
	11,50	30,30	8,50	Estándar cóncava	05BSR010311	Estándar
	9,60	59,50	5,50	Larga plana	05BSR010320	Largo
	9,60	59,50	8,50	Larga cóncava	05BSR010321	Largo
	9,60	59,50	5,50	Curvada plana	05BSR010330	Largo
	9,60	59,50	8,50	Curvada cóncava	05BSR010331	Largo
4,0	12,50	30,30	7,00	Estándar plana	05BSR010312	Estándar
	12,50	30,30	10,50	Estándar cóncava	05BSR010313	Estándar
	12,50	59,50	7,00	Larga plana	05BSR010322	Largo
	12,50	59,50	10,50	Larga cóncava	05BSR010323	Largo
	12,50	59,50	7,00	Curvada plana	05BSR010332	Largo
	12,50	59,50	10,50	Curvada cóncava	05BSR010333	Largo
4,8	14,50	30,30	10,00	Estándar plana	05BSR010314	Estándar
	14,50	30,30	12,50	Estándar cóncava	05BSR010315	Estándar
	14,50	60,50	10,00	Larga plana	05BSR010324	Largo
	14,50	60,50	12,50	Larga cóncava	05BSR010325	Largo
	14,50	60,50	10,00	Curvada plana	05BSR010334	Largo
	14,50	60,50	12,50	Curvada cóncava	05BSR010335	Largo

*Nota: Para las boquillas larga y curvada es necesario utilizar el muelle y vástago largo.



Vástago para remaches rápidos BSR

d1 Ø m/m	TAMAÑO	COLOR	T Ø mm	K MAX.	CÓDIGOS VÁSTAGOS ESTÁNDAR BSR	CÓDIGOS MUELLES ESTÁNDAR	CÓDIGOS VÁSTAGOS LARGOS BSR	CÓDIGOS MUELLES LARGOS	
2,4	2,45	Estándar	Verde	1,83	3,02	05BSR010131	05BSR010203	05BSR010134	05BSR010213
	2,50	SM1	Amarillo	1,93	3,12	05BSR010132		05BSR010135	
	2,60	SM2	Azul	2,01	3,20	05BSR010133		05BSR010136	
3,2	3,25	Estándar	Verde	2,34	3,05	05BSR010100	05BSR010200	05BSR010110	05BSR010210
	3,40	SM1	Amarillo	2,46	3,20	05BSR010101		05BSR010111	
	3,50	SM2	Azul	2,59	3,38	05BSR010102		05BSR010112	
4,0	4,00	Estándar	Verde	2,79	3,45	05BSR010103	05BSR010201	05BSR010113	05BSR010211
	4,10	SM1	Amarillo	2,92	3,61	05BSR010104		05BSR010114	
	4,25	SM2	Azul	3,05	3,78	05BSR010105		05BSR010115	
4,8	4,85	Estándar	Verde	3,58	3,99	05BSR010106	05BSR010202	05BSR010116	05BSR010212
	5,00	SM1	Amarillo	3,71	4,17	05BSR010107		05BSR010117	
	5,10	SM2	Azul	3,84	4,32	05BSR010108		05BSR010118	

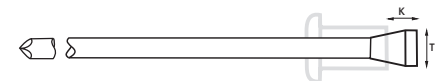

MUELLES

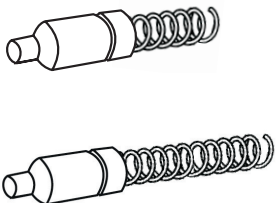

CURSOR



ARTICULO	CÓDIGO
MORDAZAS	05BSR010126
CURSOR	05BSR010125

COLOCACIÓN

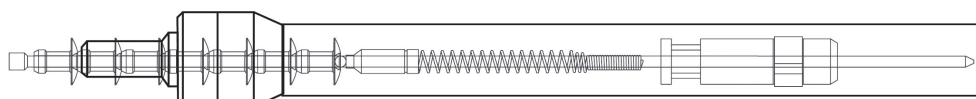

Vástago para remaches rápidos BSV

d1 Ø m/m	TAMAÑO	COLOR	T Ø mm	K MAX.	CÓDIGO	
3,2	3,25	Estándar	Verde	2,34	7,11	05BSV010100
	3,40	SM1	Amarillo	2,46	7,11	05BSV010101
	3,50	SM2	Azul	2,59	7,11	05BSV010102
4,0	4,00	Estándar	Verde	2,79	8,20	05BSV010103
	4,10	SM1	Amarillo	2,92	8,20	05BSV010104
	4,25	SM2	Azul	3,05	8,20	05BSV010105
4,8	4,85	Estándar	Verde	3,58	9,30	05BSV010106
	5,00	SM1	Amarillo	3,71	9,30	05BSV010107
	5,10	SM2	Azul	3,84	9,30	05BSV010108